

# Bier-Adventskalender



## Aufbauanleitung

Es sind nur ein paar Handgriffe nötig, ehe Du Deinen Bier-Adventskalender befüllen kannst. Los geht's:

### Gefache:

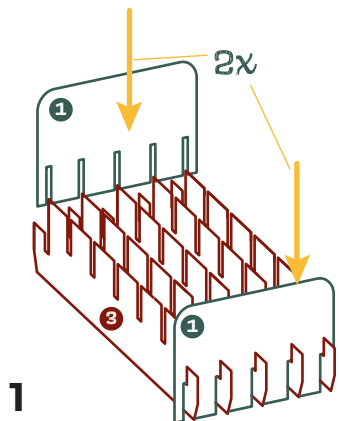

1

Stecke die beiden mit 1 nummerierten Teile an äußerster Stelle in eins der Teile mit der Nummer 3. Anschließend die restlichen 3er-Teile von unten in die Schlitze der beiden 1er-Teile stecken.

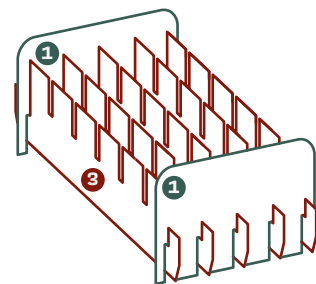

2

Das Grundgerüst für das Gefache steht für die restlichen Teile bereit.

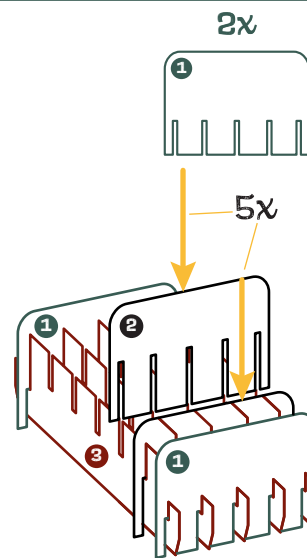

3

Alle mit 2 gekennzeichneten Teile in die übrig gebliebenen Schlitze stecken.

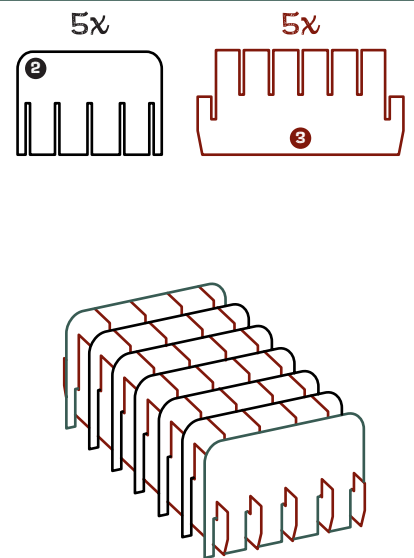

4

Das Gefache ist nun fertig.

### Umverpackung:

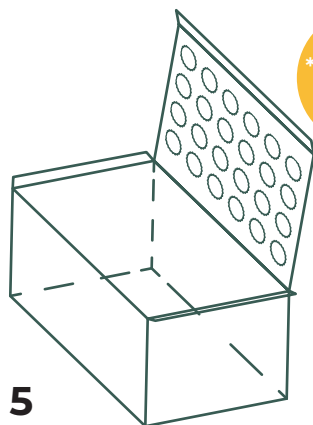

5

Um die Umverpackung aufzurichten, drückst Du links und rechts gegen die Falten.

\*Versandhinweis!

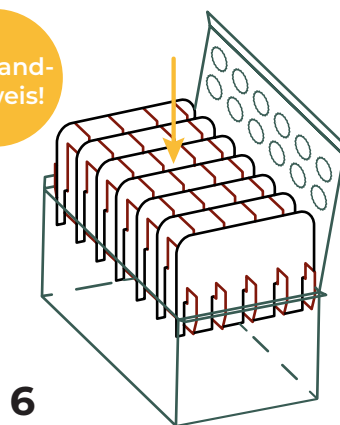

6

Jetzt nur noch Gefache in die Umverpackung stellen und die Kalenderfächer befüllen.

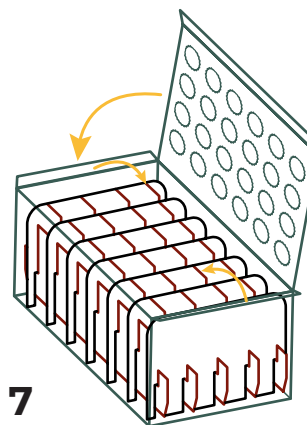

7

Schließe den Bier-Adventskalender, indem Du den Deckel einsteckst und mit den vorderen Laschen befestigst.

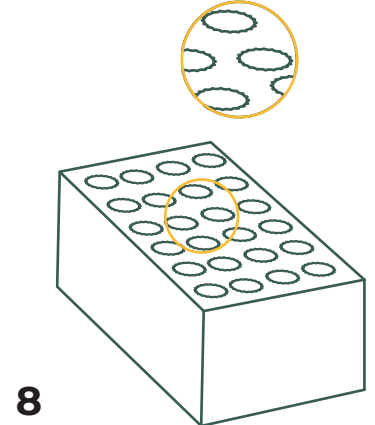

8

Die Kronkorken-Perforation am Deckel ermöglicht dem Endkunden das einfache Entnehmen der Bierflaschen. Prost!

\*Du willst Deinen Bier-Adventskalender verschicken? Dann jetzt zu „Aufbauanleitung Umkarton“ wechseln!

